

**SACHS-HURET
COMMANDER
12-Gang-
Schaltungssystem**

**SACHS-HURET
COMMANDER
12-Speed-
Gear Shift System**

**SACHS-HURET
COMMANDER
Dérailleur à 12
Vitesses**

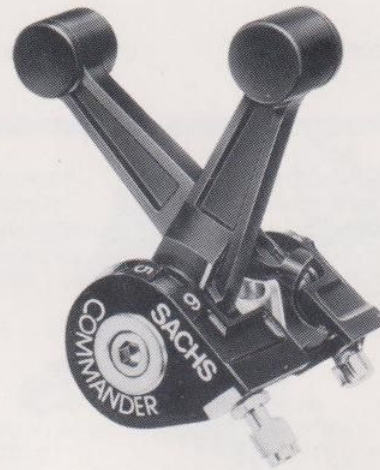
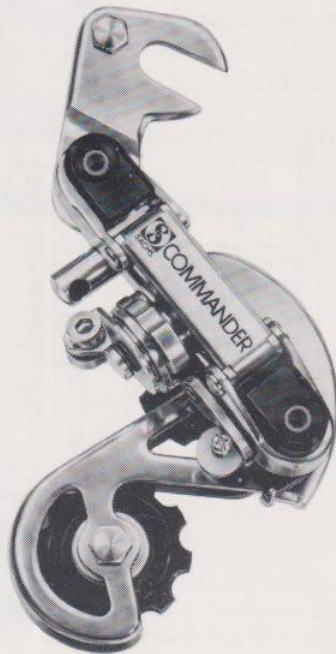

Dokumentation
Fahrradscheune
Jens Hansen
www.scheunenfun.de

bestehend aus:

- **SACHS-ORBIT**
Zweigang-
Freilaufnabe mit 6-fach-
Zahnkranz
- **SACHS-HURET
COMMANDER**
Speichenschutzscheibe
- **SACHS-HURET
COMMANDER**
6-Gang-Schaltwerk mit
Gangfixierung
- **SACHS-HURET
COMMANDER**
12-Gang-Doppelschalter
mit Gangeinrastung
- **SACHS-HURET
COMMANDER**
Rennsportkette

Bestell-Nr.
**SACHS-HURET
COMMANDER**
12-Gang-Schaltungssystem
20 0100 001 001

consisting of:

- **SACHS-ORBIT**
2-speed
freewheeling hub with
6 sprockets
- **SACHS-HURET
COMMANDER**
spoke protector
- **SACHS-HURET
COMMANDER**
6-speed derailleur with gear
positioning
- **SACHS-HURET
COMMANDER**
with snap-in type 12-speed
double lever
- **SACHS-HURET
COMMANDER**
Derailleur chain

Ref.-Nr.
**SACHS-HURET
COMMANDER**
12-speed Gear Shift System
20 0100 001 001

se composant de:

- **SACHS-ORBIT**
à roue
libre à
2 vitesses avec 6 pignons
- **SACHS-HURET
COMMANDER**
protège rayons
- **SACHS-HURET
COMMANDER**
dérailleur arrière à 6 vitesses
avec indexation
- **SACHS-HURET
COMMANDER**
manette double à 12 vitesses
avec positionnement
- **SACHS-HURET
COMMANDER**
chaîne de dérailleur

Réf.
**SACHS-HURET
COMMANDER**
Dérailleur à 12 Vitesses
20 0100 001 001

SACHS-ORBIT
Zweigang-Freilaufnabe
mit 6-fach Zahnkranz
Typ H 12 100

SACHS-ORBIT 2-speed
freewheeling hub with
6 sprockets
type H 12 100

SACHS-ORBIT moyeu à
roue libre à 2 vitesses avec
6 pignons
type H 12 100

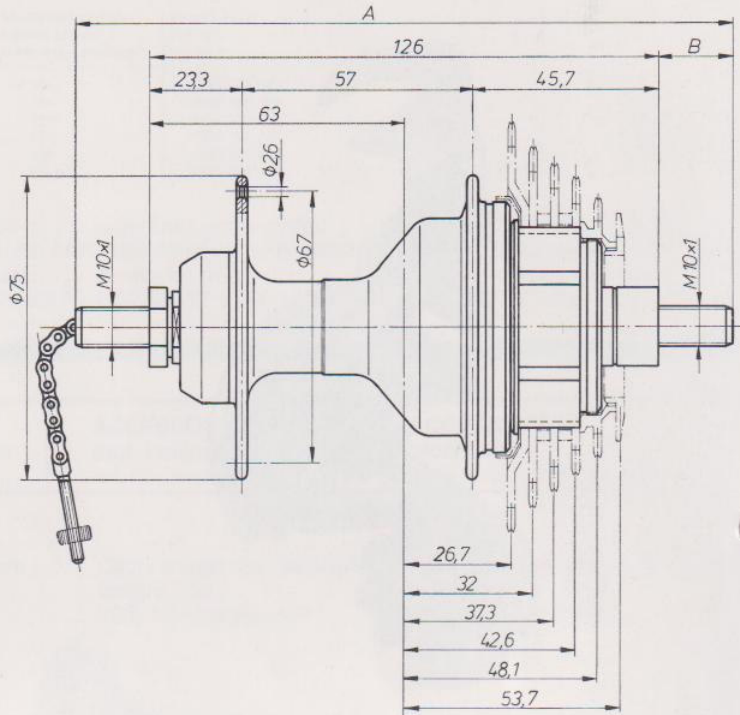
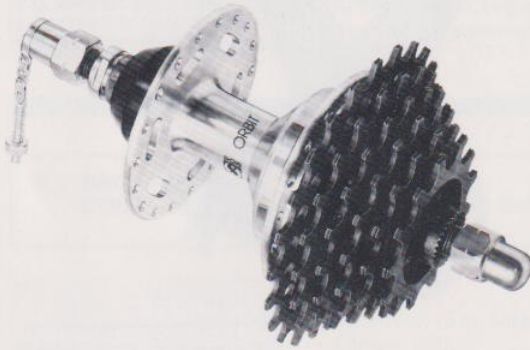

Die **SACHS-ORBIT** ist eine Übersetzungs-nabe mit 2 Gängen
1. Gang = Berggang = Übersetzung 1 : 0,74
2. Gang = Direkter Gang = Übersetzung 1 : 1
Übersetzung entspricht einer Zähnezahldifferenz von ca. 13 Zähnen bei zwei Kettenblättern.
Gewicht der Nabe mit Zahnkranz und Zubehör: 1000 g
Standard-Zahnkranzpaket: 13-15-17-19-21-24 Zähne

The **SACHS-ORBIT** is a 2-speed gear hub
1st gear = uphill = gear ratio 1 : 0,74
2nd gear = direct drive = gear ratio 1 : 1
Gear ratio is equal to a 13 teeth difference of two front chainwheels.
Weight of hub (with sprockets) : 1000 g
Standard sprocket cluster 13-15-17-19-21-24 teeth

Le **SACHS-ORBIT** est un moyeu à 2 rapports :
1er vitesse = en côte = rapport 1 : 0,74
2ème vitesse = directe = rapport 1 : 1
Le rapport correspond à une différence de 13 dents sur le plateau.
Poids du moyeu (avec pignons) : 1000 g
Pignons standard avec dentures 13-15-17-19-21-24

in Bestell-Nr. enthalten	Zubehör (gesondert zu bestellen)	included in Ref. No.	Accessories (please order separately)	inclus dans le no. de réf.	accessoires (à commander séparément s.v.p.)
Hutmutter M 10 x 1 Kettenleitmutter M 10 x 1 Befestigungslasche für Seilzug Rändelmutter (für Zugstängchen) Staubdeckel Zahnkranz steckbar (4 x) Zwischenringe (2 x) Zahnkranz schraubbar (2 x) Montagehülse	siehe Seite 4	Domed nut M 10 x 1, Chain guide nut M 10 x 1, Cable anchorage for 2-speed hub, Knurled nut (on pull rod), dust cap, sprocket, push-on type (4 ea.), Spacer (2 ea.), sprocket, screw-on type (2 ea.), mounting sleeve	see page 4	Ecrou à chapeau M 10 x 1, écrou guide-chaîne M 10 x 1, collier de fixation pour câble de commande, écrou moleté (pour tige à chaînette), cache-poussière, pignons à cannelures (4 x), entretoise plastique (2 x), pignons vissés (2 x), douille de montage	voir page 4 s.v.p.

Best.-Nr.
Ref. Nr.
No. de réf.

Freilaufnabe Freewheeling hub Moyeu à roue libre	6-fach Zahnkranzpaket 6-speed sprocket cluster 6-vitesses pignons
10 0100 001 001	1090 008 000





**SACHS-HURET
COMMANDER**
Speichenschutzscheibe

Außendurchmesser: 150 mm
Material: Kunststoff, transparent

Best.-Nr. 0103 101 000

**SACHS-HURET
COMMANDER**
Spoke protector

Outside diameter: 150 mm
Material: transparent plastic

Ref.-Nr. 0103 101 000

**SACHS-HURET
COMMANDER**
Protege rayons

Diamètre extérieur: 150 mm
Matière: plastique transparent

No. de réf. 0103 101 000



**SACHS-HURET
COMMANDER**
Schaltwerk mit
Gangfixierung
Typ C 6200

6 Gänge
Gesamtkapazität: 28 Zähne
Gewicht: 320 g
Material: Stahl
Ausführung: mit Befestigungslasche zum Anschrauben an den Rahmen

Zubehör (gesondert bestellen) siehe Seite 4

Bestell-Nr. 1185 105 000

**SACHS-HURET
COMMANDER**
6-speed derailleur with
gear positioning
Type C 6200

6 speed
Total capacity: 28 teeth
Weight: 320 g
Material: steel
Versions: with mounting bracket to be screwed onto the rear fork end.

Accessories (please order separately) see page 4

Ref.-Nr. 1185 105 000

**SACHS-HURET
COMMANDER**
dérailleur arrière à
6 vitesses avec
indexation
Type C 6200

6 vitesses
capacité totale: 28 dents
Poids: 320 g
Matière: acier
Modèle: avec patte d'encrage à visser sur le cadre

Accessoires (à commander séparément s.v.p.) voir page 4 s.v.p.

No. de réf. 1185 105 000



**SACHS-HURET
COMMANDER**
Doppelschalter mit
Gangeinrastung
Typ L 12 301

für 6-Gang Schaltwerk
und Zweigang-Nabe
SACHS-ORBIT

mit 2 Zugseilen montiert
rechts 1600 mm lang
links 1600 mm lang
Befestigung: Lenkerschaft \varnothing 22 mm
Hebel: Kunststoff
Gewicht ohne Seil: 140 g

Best.-Nr. 1186 107 001

**SACHS-HURET
COMMANDER**
12-speed double lever with
snap-in mechanism
type L 12 301

for 6-speed derailleur
and 2-speed hub
SACHS-ORBIT

with two assembled control cables
length: right 1600 mm
left 1600 mm
attachment position: handle stem \varnothing 22 mm
lever: plastic material
weight (without cable): 140 g

Ref.-Nr. 1186 107 001

**SACHS-HURET
COMMANDER**
manette double à 12 vitesses
avec positionnement
type L 12 301

pour derailleur
et moyeu à roue
libre à 2 vitesses
SACHS-ORBIT

avec 2 câbles de commande, montés
longueur: droite 1600 mm
gauche 1600 mm
fixation: à la potence \varnothing 22 mm
manette: en matière plastique
poids (sans câbles): 140 g

No. de réf. 1186 107 001



**SACHS-HURET
COMMANDER
Rennsportkette
Typ D 0100**

**SACHS-HURET
COMMANDER
Derailleur Chain
Type D 0100**

**SACHS-HURET
COMMANDER
Chaîne de dérailleur
Type D 0100**



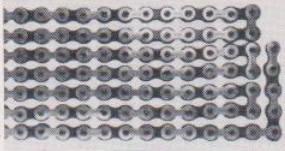



Anzahl Kettenglieder number of links nombre des maillons	Bestell-Nr. Ref. No. No. de réf.
116	0487 100 004
114	0487 100 003
112	0487 100 002
110	0487 100 001
108	0487 100 000
Haspel	0487 100 010

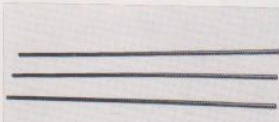

Außenlaschen vernickelt
Anzahl Kettenglieder: max. 116
Ausführung Kettenglieder:
(1/2"x3/32") 082-1 DIN 8187

outer links nickel-plated
maximum number of links: 116
dimension of links:
(1/2"x3/32") 082-1 DIN 8187

maillons extérieurs nickelés
nombre des maillons: max. 116
dimensions des maillons:
(1/2"x3/32") 082-1 DIN 8187

SACHS-HURET COMMANDER	ZUBEHÖR (in umseitiger Bestell-Nr. nicht enthalten).	ACCESSORIES (not included in ref. no. on page 1)	ACCESSOIRES (non inclus dans le no. de réf. au recto)
	Seilhüllen (3x), lieferbare Längen 280, 230, 330 und 350 mm	Cable sheath (3x), available lengths 280, 230, 330 and 350 mm	Gaine de câble (3x), longueurs à 280, 230, 330 et 350 mm
	Umlenkrohrschele Bestell-Nr. 0180 100 000	Cable guide clip ref. no. 0180 100 000	Collier avec guide No. de réf. 0180 100 000
	Doppelumlenkrohrschele Bestell-Nr. 0180 101 000	Double cable guide clip ref. no. 0180 101 000	Collier avec guide double No. de réf. 0180 101 000
	Rohrschele mit Umlenkbügel Bestell-Nr. 0180 102 000	Cable guide clip ref. no. 0180 102 000	Collier avec guide No. de réf. 0180 102 000
	Gegenhalterrohrschele Bestell-Nr. 1180 101 000	Cable stop clip ref. no. 1180 101 000	Collier butée pour transmissions No. de réf. 1180 101 000
	Doppelter Gegenhalter Bestell-Nr. 1180 104 000	Double cable stop clip ref. no. 1180 104 000	Collier double butée pour transmissions No. de réf. 1180 104 000
	Schutzkappen (2 x) für Seilende Bestell-Nr. 1122 101 000	Protection caps (2 x) for end of cable ref. no. 1122 101 000	Capuchons (2 x) pour fin de câble No. de réf. 1122 101 000



FICHEL & SACHS AG · D-8720 SCHWEINFURT · West Germany